

APERÇU DES PRODUITS

Appareils de chauffage et outils



simatherm[®]
smart mounting

simatool[®]
smart tools

Table des matières

Atouts: Montage et démontage des roulements	3
Appareils de chauffage simatherm	4
Applications simatherm	7
Caractéristiques techniques simatherm	8
Outils simatool	10
Applications simatool	15

Développés pour séduire les professionnels: des appareils de chauffage et outils spéciaux pour la maintenance de vos roulements

Un grand nombre d'applications se retrouvent au point mort si les roulements sont en fin de vie. Une intervention rapide est demandée. Il vaut mieux travailler professionnellement depuis le départ.

Les appareils de chauffage simatherm et les outils de qualité simatool garantissent votre succès pour la maintenance de vos roulements.

Tom Maintain

Parce que mes roulements le valent bien!

«Encore un roulement à changer rapidement ? Vite oui, mais de manière professionnelle. Quelle que soit la situation, je peux toujours compter sur les solutions avantageuses simatherm et simatool.»



Éviter une défaillance prématurée des roulements

Plus de 60% des défaillances prématurées des roulements pourraient être évitées. simatec offre le matériel approprié pour monter et démonter correctement les roulements. Ainsi que de les lubrifier automatiquement.

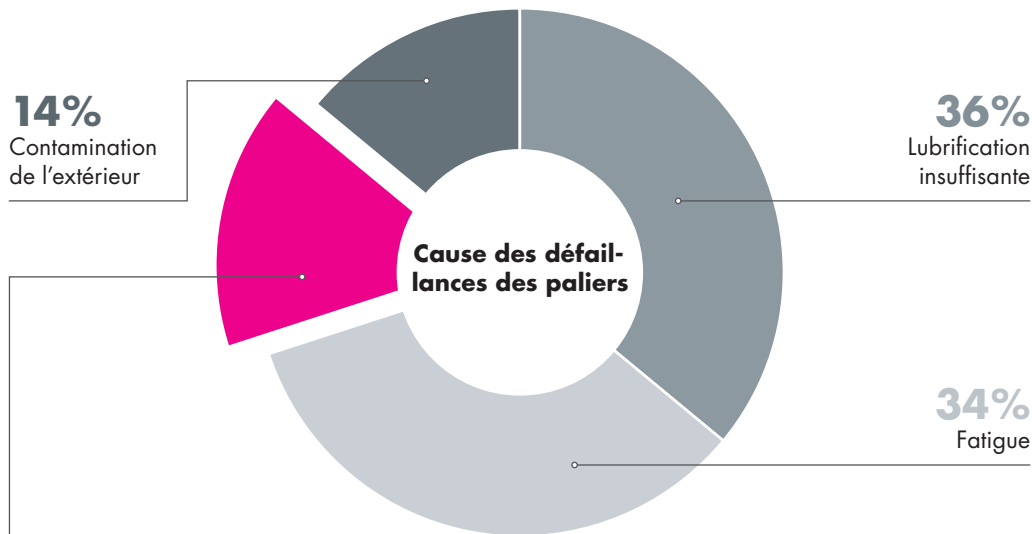

16%

Montage incorrects

Plus de 16% des défaillances prématurées des roulements sont à imputer à un montage incorrect. Lors du changement de roulement, le manque d'outils de montage appropriés et des connaissances nécessaires entraîne souvent des forces élevées sur les nouveaux roulements, lors de leur montage, ce qui va les endommager. Des défaillances prématurées des roulements seront donc inévitables. Toutefois, une procédure correcte avec des outils spéciaux professionnels aide lors du montage des roulements. Ce n'est qu'ainsi que les nouveaux roulements pourront atteindre la durée de vie utile prévue.

Montage et démontage parfaits des roulements



Les appareils de chauffage sont indispensables pour un montage sûr des roulements. Pour ce faire, les roulements et autres pièces mécaniques en métal en forme d'anneau doivent être chauffés uniformément, rapidement et de manière efficace. Le chauffage à induction offre une variété d'avantages et remplace les méthodes traditionnelles qui font souvent plus de mal que de bien aux roulements.

Atouts

- Chauffage doux, contrôlé et rapide
- Aucun risque d'endommagement (surcharges mécaniques, flammes à l'air libre, bains d'huile sales, fours et plaques trop chauds)
- Démagnétisation automatique
- Faciles à utiliser
- Sécurité au travail accrue
- Réduction de la puissance à plusieurs niveaux pour chauffer les pièces les plus petites



Sans des outils spéciaux corrects, le montage et le démontage professionnels des roulements et des joints d'étanchéité sont pratiquement impossibles. Un large éventail d'outils ayant fait leurs preuves et de grande qualité offre les meilleures conditions pour un travail rapide et sûr.

Atouts

- Réduction des coûts grâce à un montage et un démontage corrects
- Plus longue durée de vie utile des composants
- Aucun endommagement des composants adjacents, lors du démontage des pièces défectueuses
- Jeux d'outils de haute qualité, conçus spécialement
- Pratiques, dans un coffret robuste en matière plastique
- Guide rapide d'utilisation directement imprimé dans le coffret

Appareils de chauffage simatherm



simatherm – des solutions parfaites pour un montage propre et économique des roulements

Les appareils de chauffage simatherm permettent de chauffer de manière efficace les roulements et autres pièces mécaniques en forme d'anneau. Ils permettent un montage rapide et propre et remplacent les méthodes de réchauffage traditionnelles, telles que les plaques électriques, les bains d'huile chauds, les flammes ouvertes et les fours. Lors du processus de chauffage, seul l'objet se réchauffe, alors que l'appareil reste froid. Les appareils de chauffage à induction simatherm sont utilisés pour des pièces pouvant peser jusqu'à 300 kg.

Chauffage par induction

Le chauffage par induction des roulements et des pièces métalliques en forme d'anneau a fait ses preuves en tant que méthode de montage économique et rapide. Un champ magnétique alternatif induit dans la pièce un courant élevé ciblé et la porte de façon précise et contrôlée à la température de montage voulue.

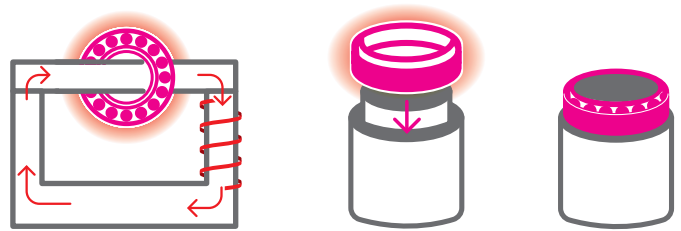

Appareils de chauffage par induction simatherm



simatherm



Flammes ouverte



Bains d'huile



Fours

Où sont utilisés les appareils de chauffage par induction

- Industrie automobile
- Fabrication de réducteurs
- Fabrication de moteurs électriques
- Construction de pompes
- Industrie mécanique générale
- Ateliers d'entretien et de réparation

Applications typiques

- Paliers
- Engrenages
- Pignons
- Bagues de serrage
- Bagues à labyrinthe
- Douilles
- Articulations

Tableau de sélection des appareils simatherm

Le choix d'un appareil de chauffage simatherm approprié dépend essentiellement des dimensions et du poids de la pièce:

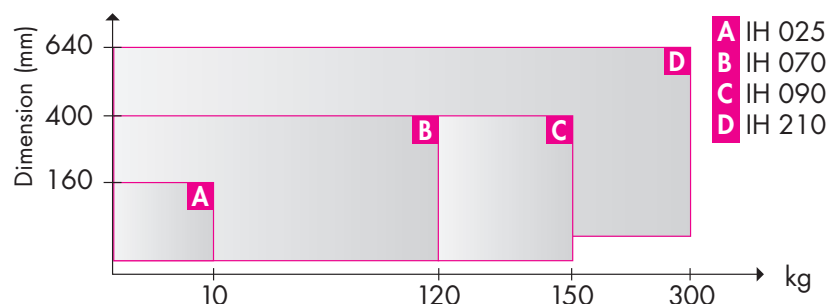

Plaque chauffante électrique avec régulateur de température

Hot Plate **HPS** (small) et **HPL** (large)

Spécialement pour le chauffage de plusieurs composants de petite taille

- HPS pour les pièces jusqu'à 5 kg; HPL jusqu'à 10 kg
- Dimensions de la plaque (L x l) HPS 380 x 180 mm; HPL 380 x 380 mm
- Une paire de gants de protection inclus
- Disponible pour des tensions de 100–115 et 230 V
- Thermostat de 50 à 200 °C



Appareil léger, mobile et performant

Induction Heater **IH 025 VOLCANO**

Pour le chauffage par induction de petites pièces en métal ferreux

- Pour les pièces jusqu'à 10 kg
- Pour des pièces à partir de 20 mm de diamètre intérieur jusqu'à 160 mm de diamètre extérieur
- 1 sonde de température, 1 paire de gants de protection et 1 sac de transport inclus
- Disponible pour des tensions de 100, 115 et 230 V
- Dispositif PTC (Predictive Temperature Control) pour une surveillance automatique de la température



Vidéo
VOLCANO



Un best-seller pour une utilisation flexible

Induction Heater **IH 070**

Pour le chauffage des pièces de petite et moyenne taille

- Pour les roulements jusqu'à 120 kg
- Pour des pièces de 20 à 400 mm de diamètre intérieur
- 3 barreaux, 1 sonde de température, 1 paire de gants de protection
- Disponible pour des tensions de 100, 115 et 230 V
- Bras pivotant en option



Appareil compact et performant pour la fabrication en série

Induction Heater IH 090

Appareil de chauffage avec système de refroidissement par ventilateur pour les pièces de petite et moyenne taille

- Pour les roulements jusqu'à 150 kg
- Pour des pièces de 20 à 400 mm de diamètre intérieur
- 3 barreaux, 1 bras pivotant, 1 sonde de température, 1 paire de gants de protection
- Disponible pour des tensions de 200, 400-480 et de 500-575 V
- Refroidissement par ventilateur pour une utilisation continue



L'appareil le plus puissant de sa catégorie

Induction Heater IH 210

Approprié pour le chauffage de grandes pièces

- Pour les roulements jusqu'à 300 kg
- Pour des pièces de 60 à 640 mm de diamètre intérieur
- 2 barreaux, 1 sonde de température, 1 paire de gants de protection
- Pour des tensions de 200, 400-480 et de 500-575 V
- Utilisation simplifiée grâce à un barreaux glissant



**TOM'S
TIPP**

**Vous trouverez une fiche technique détaillée pour chaque
appareil de chauffage par induction simatherm à l'adresse:**
www.simatec.com/simatherm/fr



Applications simatherm



Les appareils simatherm VOLCANO IH 025 et IH 070 peuvent chauffer deux pièces de taille différente: Le modèle IH 070 (au premier plan) réchauffe un carter d'engrenages à la température de montage voulue.



L'appareil de chauffage IH 070 fournit des services précieux pour le chauffage d'un pignon de renvoi d'une chaîne de marches d'un escalier roulant.



L'appareil de chauffage portable VOLCANO IH 025 ne pèse que 3,5 kg. Il peut chauffer sans problèmes des objets pesant jusqu'à 10 kg.



Le roulement à rotule sur rouleaux, reposant sur la bobine, est chauffé par induction à l'aide du simatherm IH 210. Une fois que la température voulue a été atteinte, le roulement est monté sur l'arbre à l'aide du Bearing Handling Tool simatool.



Pour les travaux sur un essieu ferroviaire, le puissant appareil de chauffage IH 210 chauffe un carter de roulement massif.



Le VOLCANO IH 025 portable utilisé pour l'assemblage d'arbres de transmission. La température des roulements à rouleaux cônes est surveillée constamment.

Données techniques



Modèle	Hot Plate HPS	Hot Plate HPL	IH 025	IH 070
Description	Plaque de chauffage pour pièces de petites dimensions		Chauffage à induction pour pièces de petites dimensions	Chauffage à induction pour pièces de petites et moyennes dimensions
Dénomination	HPS 200/230 V (Art. 110.1801) HPS 200/110 V (Art. 110.1802)	HPL 200/230 V (Art. 110.1803) HPL 200/110 V (Art. 110.1804)	IH 025 / 230 V (Art. 110.1101) IH 025 / 115 V (Art. 110.1103) IH 025 / 100 V (Art. 110.1102)	IH 070 / 230 V (Art. 110.1301) IH 070 / 115 V (Art. 110.1302) IH 070 / 100 V (Art. 110.1303)
Tension	220–240 V 100–120 V		220–240 V 110–120 V 100 V	220–240 V 110–120 V 100 V
Fréquence	50–60 Hz 50–60 Hz		50–60 Hz 50–60 Hz 50–60 Hz	50–60 Hz 50–60 Hz 50–60 Hz
Courant max.	5 A 10 A	10 A 20 A	6 A 10,5 A 10,5 A	16 A 20 A 15 A
Puissance	1000 W 1000 W	2000 W 2000 W	1,5 kVA 1,15 kVA 1,0 kVA	3,7 kVA 2,2–2,4 kVA 1,5 kVA
Roulements à bille max. Plage de diamètres d'alésage	5 kg	10 kg	10 kg D'un diamètre interne de 20 mm à un diamètre externe de 160 mm	120 kg 20–400 mm
Plage de réglage de la température Sonde magnétique Précision (électronique)	50–200 °C ± 5 °C		20–180 °C Oui, type K ± 3 °C	20–250 °C Oui, type K ± 3 °C
Plage de temps de chauffage Intervalles de réglages	– –		0–10 minutes 0,1 minute	0–60 minutes 0,1 minutes
Réglage de la puissance	–		8 niveaux: 10–20–30–40–50–60–80–100%	5 niveaux: 20–40–60–80–100%
Démagnétisation automatique Magnétisme résiduel	– –		Oui < 2 A/cm	Oui < 2 A/cm
Diamètre bobine	–		–	115 mm
Dimensions zone opérationnelle (L x H)	380 x 180 mm	380 x 380 mm	–	145 x 205 mm
Dimensions (L x P x H)	390 x 190 x 150 mm	390 x 390 x 170 mm	340 x 250 x 64 mm (au-dessus du cône 121 mm)	420 x 280 x 345 mm
Poids total	6 kg	10 kg	3,5 kg	35 kg
Nombres de culasses standard	–		–	3
Barreaux standard	–		–	55 x 55 x 275 mm pour roulements avec un diamètre intérieur à partir de 78 mm 28 x 28 x 275 mm pour roulements avec un diamètre intérieur à partir de 40 mm 14 x 14 x 275 mm pour roulements avec un diamètre intérieur à partir de 20 mm
Section interne	–		–	55 x 55 mm
Barreaux mobile	–		–	En option (bras oscillant), Art. 190.1302
Ventilateur	–		Oui	–



IH 090	IH 210
Chauffage à induction avec refroidissement à air pour le fonctionnement continu et adapté aux pièces de petites et moyennes dimensions	Chauffage à induction pour pièces de grandes dimensions
IH 090/400V (Art. 110.1401) IH 090/575V (Art. 110.1404) IH 090/200V (Art. 110.1402)	IH 210/400V (Art. 110.1501) IH 210/575V (Art. 110.1503) IH 210/200V (Art. 110.1502)
400-480V 575V 200V	400-480V 575V 200-230V
50-60Hz 50-60Hz 50-60Hz	50-60Hz 50-60Hz 50-60Hz
16 A 16 A 25 A	25 A 18 A 40 A
6,4-7,4 kVA 9,2 kVA 5 kVA	10-11,5 kVA 10,4 kVA 8-9,2 kVA
150 kg 20-400 mm	300 kg 60-640 mm
20-250°C Oui, type K ±3°C	20-250°C Oui, type K ±3°C
0-60 minutes 0,1 minutes	0-60 minutes 0,1 minutes
5 niveaux: 20-40-60-80-100%	5 niveaux: 20-40-60-80-100%
Oui < 2 A/cm	Oui < 2 A/cm
115 mm	135 mm
145×205 mm En option: 145×410 mm (Art. 110.1403)	250×250 mm En option: 250×375 mm (Art. 110.1504)
420×280×420 mm	600×350×420 mm
38 kg	75 kg
3	2
55×55×275 mm pour roulements avec un diamètre intérieur à partir de 78 mm 28×28×275 mm pour roulements avec un diamètre intérieur à partir de 40 mm 14×14×275 mm pour roulements avec un diamètre intérieur à partir de 20 mm	70×70×420 mm pour roulements avec un diamètre intérieur à partir de 100 mm 40×40×420 mm pour roulements avec un diamètre intérieur à partir de 60 mm
55×55 mm	70×70 mm
Bras oscillant	Barreaux coulissant
Oui	En option (Art. 110.1505)



Outils simatool

simatool – outils de qualité pour le montage et le démontage des roulements et des joints

Les outils simatool permettent de monter et démonter rapidement et en toute sécurité les roulements et les joints à lèvres. Les outils sont conçus de façon optimale du point de vue ergonomique et testés sur le plan pratique. Tous les travaux peuvent être ainsi exécutés plus rapidement, en toute sécurité et plus soigneusement. Tous les outils

sont en matériaux haut de gamme et fabriqués selon les plus hauts standards. De plus, les jeux d'outil peuvent être transportés facilement dans le coffret en matière plastique robuste.

Domaines d'application des outils spéciaux

- Industrie automobile
- Fabrication de réducteurs
- Fabrication de moteurs électriques
- Construction de pompes, etc.
- Mécanique générale

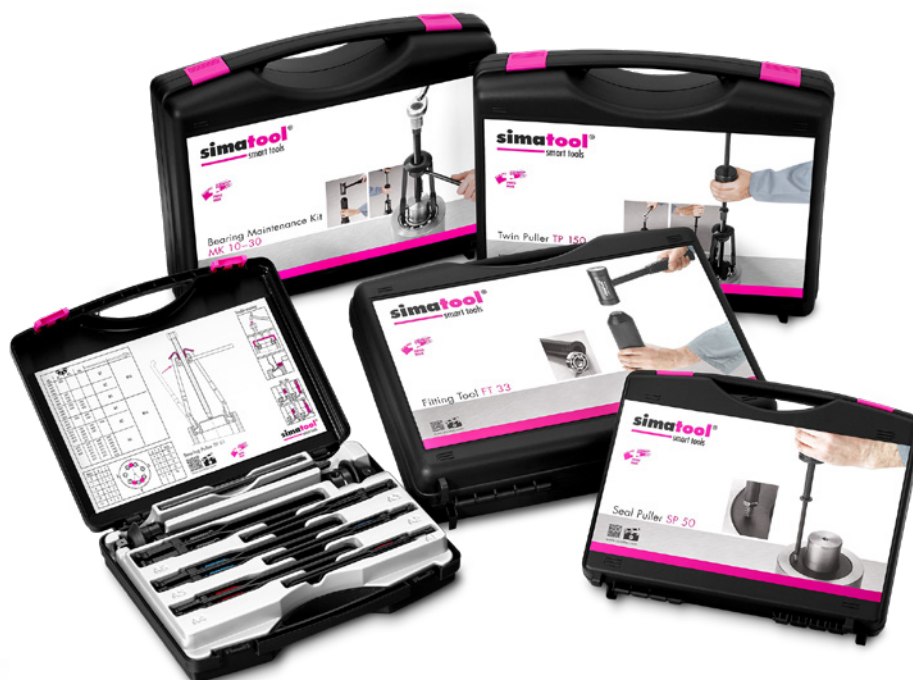

**TOM'S
TIPP**

Vous trouverez une vidéo concernant l'utilisation de chaque outil simatool sur www.simatec.com/simatool-video/fr



Un outil de montage éprouvé

Fitting Tool FT 33

Le simatool FT 33 est un outil de montage fiable pour un montage rapide, sur et précis de roulement et de joint d'étanchéité.

- Pour un diamètre d'alésage de 10–50 mm
- Le kit comprend 33 bagues de frappe, 3 tubes de frappe et 1 marteau sans rebond
- Kit d'outils compact incluant un tableau de sélection dans un coffret pratique



Vidéo
Fitting Tool FT 33

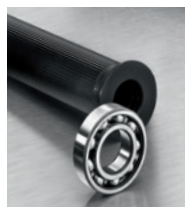

Outil poser des pièces à l'aide d'une presse

Fitting Tool FT-P

Avec le Fitting Tool FT-P, en combinaison avec une presse mécanique, un montage correct des composants jusqu'à une force d'emmanchement maximale de cinq tonnes est garanti.

- Pour les roulements et les composants dont le diamètre intérieur est supérieur à 50 mm
- Pour les joints d'un diamètre intérieur allant jusqu'à 60 mm
- L'outil peut être utilisé sur des presses jusqu'à une force d'emmanchement maximale de cinq tonnes
- Le set comprend 1 tube de pression, 6 anneaux de pression et 1 adaptateur



Vidéo du Fitting Tool
FT-P

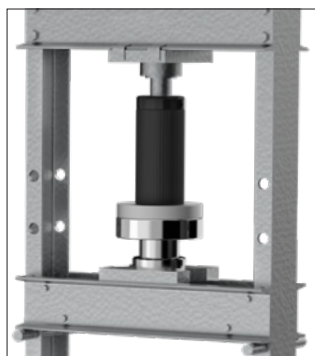

Extracteur interne pour des exigences élevées

Ball Bearing Puller BP 61

L'extracteur de roulement permet le démontage de roulements rigides à billes. L'un des avantages essentiels de cet outil est que l'arbre n'a pas à être démonté.

- Pour un diamètre d'alésage de 10–100 mm
- Le kit comprend 2 broches, 6 kits de 3 bras extracteurs, 1 barre de maintien
- Kit d'outils compact, incluant un tableau de sélection, dans un coffret pratique



Vidéo
Ball Bearing Puller BP 61



L'expert pour le gros oeuvre

Ball Bearing Puller BP 160

L'outil de démontage BP 160 permet de démonter les roulements à billes à gorge profonde, du l'arbre et du carter.

- Pour les diamètres intérieurs des roulements de 30 à 160 mm
- Le set contient 6 jeux d'adaptateurs à billes, 1 broche, 1 traverse, 2 tirants, 2 extensions et 1 embout de broche
- L'outil de démontage BP 160 complète idéalement le Bearing Puller BP 61



Vidéo du Ball Bearing Puller
BP 160



Une solution unique en son genre pour les opérations complexes

Seal Puller SP 50

Avec le kit d'outils Seal Puller SP 50, les joints à lèvres sont démontés en toute simplicité.

- Le kit comprend 1 marteau coulissant, 2 rallonges et 50 vis



Vidéo
Seal Puller SP 50



Un outil de démontage compact pour toutes les situations

Twin Puller TP 150

Avec le simatool Twin Puller TP 150, les roulements à billes et les joints à lèvres sont démontés de manière experte, quelle que soit la situation.

- Pour un diamètre d'alésage de 10–100 mm
- Le kit comprend 1 marteau à inertie, 2 broches, 6 kits de 3 bras extracteurs, 9 rondelles d'appui, 1 rallonge, 50 vis, 1 barre de maintien
- Kit d'outils compact incluant un tableau de sélection dans un coffret pratique
- Complément idéal de l'outil Fitting Tool FT 33 simatool



Maintenance Kit **MK 10-30**

Le kit combiné simatool MK 10-30 permet de monter et démonter les roulements avec rapidité, précision et fiabilité.

- Pour un diamètre d'alésage de 10-30 mm
- Le kit comprend 21 bagues de frappe, 2 tubes de frappe, 1 marteau sans rebond, 1 marteau à inertie, 2 broches, 5 kits de 3 bras extracteurs, 7 rondelles d'appui, 1 barre de maintien
- Kit d'outils compact incluant un tableau de sélection dans un coffret pratique



Vidéo
Maintenance Kit MK 10-30



Le spécialiste de la manipulation sûre des roulements de moyenne et grande taille

Bearing Handling Tool **BHT**

Le simatool BHT est la solution idéale pour le levage, le pivotement, la rotation, le transport et l'installation des roulements de moyenne et grande taille.

- BHT 200-400 pour les diamètres extérieur de 200-400 mm (150 kg);
BHT 300-500 pour les diamètres extérieur de 300-500 mm (500 kg);
BHT 500-700 pour les diamètres extérieur de 500-700 mm (500 kg)
- Le kit comprend 1 outil de levage, 1 paire de gants de protection, 1 dispositif anti-rotation, 2 élingues



Vidéo
BHT



**TOM'S
TIPP**

Vous trouverez une fiche technique détaillée pour chaque outil simatool sur www.simatec.com/simatool-fr



Applications simatool



Le Twin Puller TP 150 y réussit: démonter un roulement fixe sur un moteur électrique sans endommager l'arbre.



Le savoir faire: Retrait d'un joint à lèvres d'un carter à l'aide du simatool Seal Puller SP 50.



À l'aide de rallonges, le kit d'outils de démontage BP 160 permet également de démonter facilement et professionnellement les roulements difficiles d'accès.



Le FT-P est la solution idéale pour les assemblages nécessitant des forces d'installation plus importantes, car l'outil peut être utilisé sur des presses. Anneaux en aluminium de haute qualité qui ne se déforment pas, même avec des forces d'emmanchement de cinq tonnes.



Lors du montage, les forces sont transférées uniformément sur le nouveau roulement à l'aide de l'outil de montage Fitting Tool 33 FT.

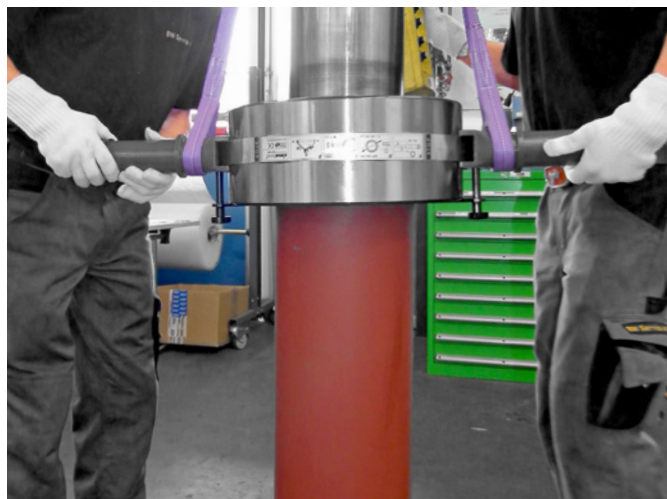

Le Bearing Handling Tool BHT permet de soulever en toute sécurité le lourd roulement à rouleaux préchauffé, et de le monter sur l'arbre de turbine de manière contrôlée.

simatec ag

Stadthof 2, CH-3380 Wangen a. Aare

Tel. +41 (0)32 636 50 00

Fax +41 (0)32 636 50 19

welcome@simatec.com

www.simatec.com



Canal YouTube
simatec

simatec – une solution innovante et une valeur ajoutée certaine pour vous

simatec est une entreprise familiale suisse active au niveau international. Depuis sa fondation en 1983, cette équipe motivée a conçu, fabriqué et commercialisé des produits innovants pour l'entretien des roulements sous les marques simalube, simatherm et simatool.

Les besoins du client sont toujours au premier plan. En utilisant des technologies récemment développées, simatec simplifie des processus complexes et réduit l'entretien de routine pour des dizaines de milliers de machines dans le monde entier.

Des partenaires commerciaux sélectionnés vendent les produits d'entretien simatec dans le monde entier. Ils fournissent un service professionnel et un conseil expert et ciblé.

Produits d'entretien par simatec – technologie industrielle



Graisseurs automatiques

Le graisseur automatique simalube graisse de façon autonome pendant une durée comprise entre un mois et un an et peut être réglé en continu. simalube approvisionne chaque point de graissage avec la quantité idéale de lubrifiant – que ce soit de l'huile ou de la graisse. La lubrification manuelle n'est plus nécessaire et les coûts d'entretien sont réduits.



Appareils de chauffage

L'appareil de chauffage simatherm chauffe les pièces de métal de forme annulaire telles que les roulements en un temps record. Ainsi, ils peuvent être montés de manière rapide et efficace. Le chauffage par induction des pièces de métaux est judicieux aussi bien sur le plan économique que sur le plan écologique. simatec est le leader mondial en matière de fabrication de ces appareils.



Outils

Le kit d'outils simatool permet un montage et un démontage rapide de roulements et de joints d'étanchéité. Il est utilisé dans les ateliers d'entretien et de réparation des machines dans la plupart des branches industrielles.